



Cassette modulari in materiale isolante PLS



schneider-electric.com/it

Life Is On

Schneider
Electric

Cassette modulari in materiale isolante

Introduzione

> **Cassette PLS:** corpo in poliestere e coperchio trasparente in PC con cerniere e viti ad alette per l'apertura manuale.

PB502876-52



PB502791-61



Modulare

Le dimensioni delle superfici laterali (multipli di 9 cm) permettono di assemblare tra loro le cassette.

PB502791



Protezione

- IP65.
- Guarnizione tra corpo e coperchio.
- IK09.
- isolamento Classe II.

PB502876



Facile

Sporgenze con inserti, sul retro del corpo, per il fissaggio di piastre o supporti.

Questa gamma può essere configurata in base alle esigenze

Disponibilità di 4 diversi servizi:



Assemblaggio su ordinazione



Montaggio di accessori standard



Verniciatura



Lavorazione

Le soluzioni personalizzate "Configurata" o "Specifica" vengono elaborate a partire dall'offerta standard di contenitori universali.
Le modifiche apportate a contenitori e accessori possono incidere sulla certificazione o sulle dichiarazioni di conformità per le gamme standard.
Le certificazioni e le dichiarazioni di conformità necessarie per la soluzione devono essere definite nelle prime fasi del processo, nell'ambito delle specifiche.

Caratteristiche



Classe II



| Caratteristiche | Cassetta completa | Cassette modulari isolanti con telaio di distribuzione modulare | Telaio distribuzione modulare |
|-------------------------------|---|---|--|
| | <ul style="list-style-type: none"> ■ Cassette in materiale isolante che possono essere accoppiate su tutti i lati, permettendo la creazione di un'ampia serie di assemblaggi modulari. ■ I codici prodotto indicano le due dimensioni laterali in cm. ■ Cassette disponibili in 14 misure; dimensioni dei lati per multipli di 9 cm. ■ Corpo in poliestere rinforzato con fibra di vetro, sagomato mediante compressione a caldo, 9 misure. ■ Disponibilità di 3 tipi di coperchio a seconda delle misure: <ul style="list-style-type: none"> □ coperchio standard, in policarbonato trasparente con guarnizione in neoprene, 45 mm o 95 mm di altezza (indice finale A) a seconda delle misure, □ coperchio in policarbonato opaco (indice C), con guarnizione in neoprene, 45 mm o 95 mm di altezza (indice finale A) a seconda delle misure, □ coperchio in poliestere rinforzato con fibra di vetro (indice P) con guarnizione PUR, 45 mm di altezza. ■ La cassetta completa include corpo, coperchio, viti di bloccaggio e dispositivo di tenuta. ■ Corpi (prefisso F) e coperchi (prefisso T) sono forniti separatamente con codici standard. I coperchi separati sono forniti senza viti di bloccaggio o accessori di tenuta. ■ I contenitori PLS con coperchio trasparente sono disponibili anche in lotti; il codice si riferisce al lotto completo. ■ Resistenza eccellente alla corrosione; in grado di resistere alla maggior parte degli agenti chimici. ■ Isolamento totale per creare assemblaggi di classe II. ■ Serratura standard con viti scanalate all'esterno del volume delle cassette. Fornitura con sistema di tenuta. ■ Montaggio a parete con 4 staffe, da ordinare separatamente. ■ Temperatura di servizio: -30 ... +70°C. ■ Sporgenze con inserti M6 per il fissaggio della piastra di fondo. ■ Senza alogeni e conformità alla direttiva RoHS. | <p>Cassette PLS, corpo in poliestere e coperchio trasparente in PC con cerniere e viti ad alette per l'apertura manuale.</p> <p>Telaio modulare DLS integrato, costituito da un pannello di protezione isolante, colore RAL 7011, guide DIN da 35 mm e barretta di collegamento neutro/terra 2 x 16 + 5 x 6 mm².</p> <ul style="list-style-type: none"> ■ Apertura per ingresso cavi con piastra di bloccaggio, cod. NSYTL27270G. ■ Installazione a doppio isolamento. ■ Cerniere esterne in plastica che consentono l'apertura a 180°. ■ Tappi di chiusura rimovibili da 36 mm (2 moduli): 1 per fila nell'offerta standard. | <p>Telaio modulare DLS integrato, costituito da un pannello di protezione isolante, colore RAL 7011, guide DIN da 35 mm e barretta di collegamento neutro/terra 2 x 16 + 5 x 6 mm².</p> |
| Colore | Grigio RAL 7035 (corpo e coperchio opachi) | - | - |
| Grado di protezione | IP65 | - | - |
| Grado di protezione meccanica | IK09 | - | - |
| Certificazioni | <ul style="list-style-type: none"> ■ Certificazione secondo norma CEI 62208 che garantisce IP, IK, resistenza a calore e fuoco (autoestingente), isolamento a 5000 V e carico della piastra di fondo, 100 kg/m² ■ UL508A** CAN/CSA-C22.2 - Type 1, 2, 3, 3R, 3S, 4, 4X, 12 e 13 | - | - |
| Installazione | Installazione all'esterno: conformemente a CEI 62208 per quanto riguarda le prove di resistenza alla radiazione ultravioletta (UV) e di resistenza alla corrosione. È sempre consigliabile installare un tettuccio per evitare il ristagno d'acqua sulla parte superiore del contenitore | - | - |
| Opzioni | - | Le cassette possono essere dotate di serratura a doppia barra e maniglia cod. NSYCL27M , oppure di serratura con chiave cod. NSYCL27L405 , su richiesta specifica | - |
| Fornitura | - | Il telaio modulare può essere ordinato separatamente | - |

** NSYPLS, NSYPLSP e NSYPLSC seguiti da suffissi.

Cassette modulari in materiale isolante

Guida alla scelta



| Dimensioni (mm) | | | Cassetta completa | | | Cassette complete in lotti | |
|-----------------|-----------|--------------|-----------------------|-----------------|-------------------------|----------------------------|--------------------|
| Altezza | Larghezza | Profondità | Coperchio trasparente | Coperchio opaco | Coperchio in poliestere | Coperchio trasparente | Quantità per lotto |
| 180 | 270 | 180 | NSYPLS1827G | NSYPLSC1827G | NSYPLSP1827G | NSYPLS1827LG | 56 |
| 270 | 270 | 180 | NSYPLS2727G | NSYPLSC2727G | NSYPLSP2727G | NSYPLS2727LG | 56 |
| | | 230 | NSYPLS2727AG | NSYPLSC2727AG | - | NSYPLS2727ALG | 56 |
| | 360 | 180 | NSYPLS2736G | NSYPLSC2736G | NSYPLSP2736G | NSYPLS2736LG | 56 |
| | | 230 | NSYPLS2736AG | NSYPLSC2736AG | - | NSYPLS2736ALG | 56 |
| 540 | 180 | NSYPLS2754G | NSYPLSC2754G | NSYPLSP2754G | NSYPLS2754LG | 28 | |
| | 230 | NSYPLS2754AG | NSYPLSC2754AG | - | NSYPLS2754ALG | 28 | |
| 360 | 270 | 180 | - | - | - | - | - |
| | 360 | 180 | NSYPLS3636G | NSYPLSC3636G | NSYPLSP3636G | NSYPLS3636LG | 18 |
| | 540 | 180 | NSYPLS3654G | NSYPLSC3654G | NSYPLSP3654G | NSYPLS3654LG | 28 |
| | | 230 | NSYPLS3654AG | NSYPLSC3654AG | - | NSYPLS3654ALG | 28 |
| 720 | 230 | NSYPLS3672AG | NSYPLSC3672AG | - | NSYPLS3672ALG | 27 | |
| 540 | 270 | 180 | - | - | - | - | - |
| | 540 | 180 | NSYPLS5454G | NSYPLSC5454G | NSYPLSP5454G | NSYPLS5454LG | 14 |
| | | 230 | NSYPLS5454AG | NSYPLSC5454AG | - | NSYPLS5454ALG | 14 |
| 720 | 230 | NSYPLS5472AG | NSYPLSC5472AG | - | NSYPLS5472ALG | 14 | |

* Peso approssimativo.

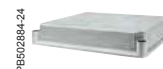

| Dimensioni (mm) | | | Posteriore | Coperchi bassi: 45 mm | | |
|-----------------|-----------|--------------|--------------|-----------------------|---------------|---------------|
| Altezza | Larghezza | Profondità | 135 mm | Trasparente | Opaco | Poliestere |
| 180 | 270 | 180 | NSYFPLS1827G | NSYTPLS1827 | NSYTPLSC1827G | NSYTPLSP1827G |
| 270 | 270 | 180 | NSYFPLS2727G | NSYTPLS2727 | NSYTPLSC2727G | NSYTPLSP2727G |
| | | 230 | NSYFPLS2727G | - | - | - |
| | 360 | 180 | NSYFPLS2736G | NSYTPLS2736 | NSYTPLSC2736G | NSYTPLSP2736G |
| | | 230 | NSYFPLS2736G | - | - | - |
| 540 | 180 | NSYFPLS2754G | NSYTPLS2754 | NSYTPLSC2754G | NSYTPLSP2754G | |
| | 230 | NSYFPLS2754G | - | - | - | |
| 360 | 360 | 180 | NSYFPLS3636G | NSYTPLS3636 | NSYTPLSC3636G | NSYTPLSP3636G |
| | 540 | 180 | NSYFPLS3654G | NSYTPLS3654 | NSYTPLSC3654G | NSYTPLSP3654G |
| | | 230 | NSYFPLS3654G | - | - | - |
| 720 | 230 | NSYFPLS3672G | - | - | - | |
| 540 | 540 | 180 | NSYFPLS5454G | NSYTPLS5454 | NSYTPLSC5454G | NSYTPLSP5454G |
| | | 230 | NSYFPLS5454G | - | - | - |
| | 720 | 230 | NSYFPLS5472G | - | - | - |



| Cassette modulari isolanti con telaio di distribuzione modulare | | | | Telaio distribuzione modulare | |
|---|------------|------------|------------------|-------------------------------|--|
| N. di moduli da 18 mm | N. di file | Peso* (kg) | Codici | Codici | |
| 12 | 1 | 1,7 | NSYPLS1827DLS12G | NSYDLS12 | |
| 24 | 2 | 2,5 | NSYPLS2727DLS24G | NSYDLS24 | |
| - | - | - | - | - | |
| - | - | - | - | - | |
| - | - | - | - | - | |
| - | - | - | - | - | |
| 24 | 2 | 2,7 | NSYPLS3627DLS24G | NSYDLS242 | |
| 36 | 3 | 2,8 | NSYPLS3627DLS36G | NSYDLS36 | |
| - | - | - | - | - | |
| - | - | - | - | - | |
| - | - | - | - | - | |
| - | - | - | - | - | |
| 48 | 4 | 3,8 | NSYPLS5427DLS48G | NSYDLS48 | |
| - | - | - | - | - | |
| - | - | - | - | - | |
| - | - | - | - | - | |



| Coperchi alti: 95 mm | | Piastrine di fondo in metallo | | Piastrine di fondo isolanti | |
|----------------------|----------------|-------------------------------|------------|-----------------------------|------------|
| Trasparente | Opaco | Piena | Telequick | Poliestere | Bachelite |
| - | - | NSYPMM1827 | NSYPMR1827 | NSYPMA1827G | NSYPMB1827 |
| - | - | NSYPMM2727 | NSYPMR2727 | NSYPMA2727G | NSYPMB2727 |
| NSYTPLS2727A | NSYTPLSC2727AG | - | - | - | - |
| - | - | NSYPMM2736 | NSYPMR2736 | NSYPMA2736G | NSYPMB2736 |
| NSYTPLS2736A | NSYTPLSC2736AG | - | - | - | - |
| - | - | NSYPMM2754 | NSYPMR2754 | NSYPMA2754G | NSYPMB2754 |
| NSYTPLS2754A | NSYTPLSC2754AG | - | - | - | - |
| - | - | NSYPMM3636 | - | NSYPMA3636G | NSYPMB3636 |
| - | - | NSYPMM3654 | NSYPMR3654 | NSYPMA3654G | NSYPMB3654 |
| NSYTPLS3654A | NSYTPLSC3654AG | - | - | - | - |
| NSYTPLS3672A | NSYTPLSC3672AG | NSYPMM3672 | NSYPMR3672 | NSYPMA3672G | NSYPMB3672 |
| - | - | NSYPMM5454 | NSYPMR5454 | NSYPMA5454G | NSYPMB5454 |
| NSYTPLS5454A | NSYTPLSC5454AG | - | - | - | - |
| NSYTPLS5472A | NSYTPLSC5472AG | NSYPMM5472 | NSYPMR5472 | NSYPMA5472G | NSYPMB5472 |

Cassette modulari in materiale isolante

Dimensioni

Le superfici sono numerate per consentire l'identificazione delle parti da forare nell'offerta personalizzata.

NSYPLS...1827G

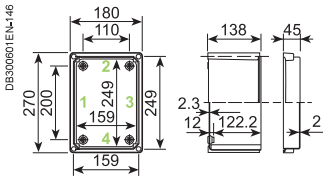

NSYPLS...2727G

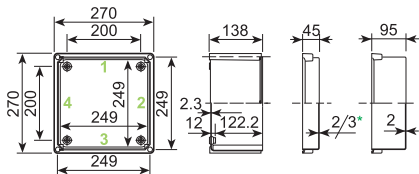

NSYPLS...2736

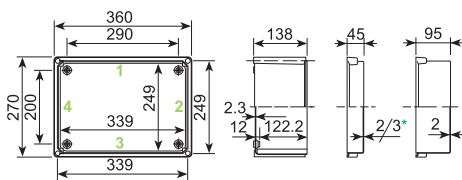

NSYPLS...3636G

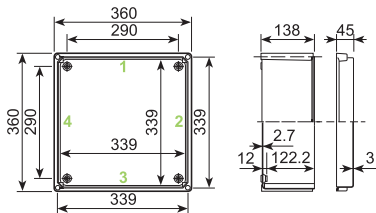

NSYPLS...2754G

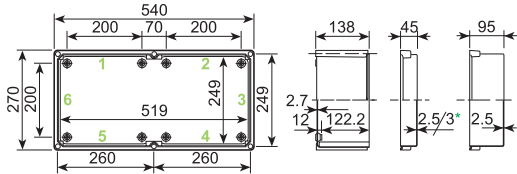

NSYPLS...3654G

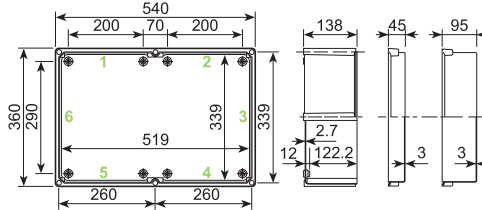

NSYPLS...5454G

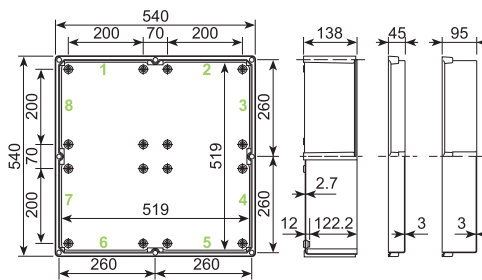

NSYPLS...3672G

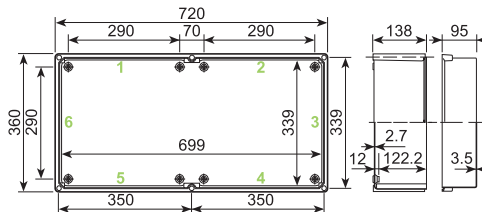

NSYPLS...5472G

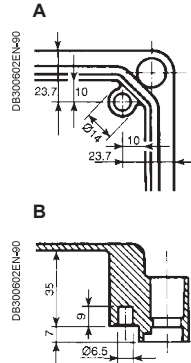
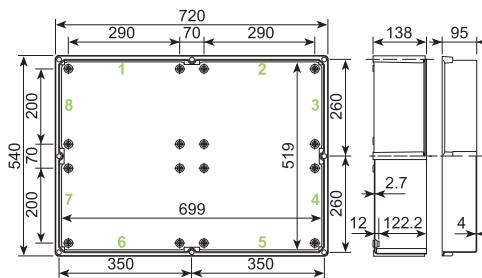

A - B: vista interna degli angolari dei coperchi in poliestere con sporgenze per inserti cod. **NSYTEX5** per viti M5.

* Spessore di 30/10 mm per il coperchio in poliestere.

Cassette modulari in materiali isolanti con telaio di distribuzione modulare

NSYPLS1827DLS12G

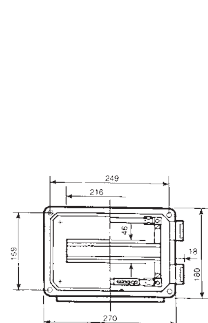

NSYPLS2727DLS24G

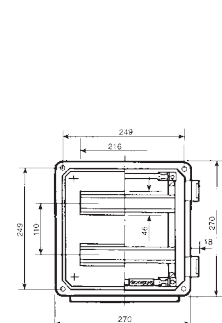

NSYPLS3627DLS24G

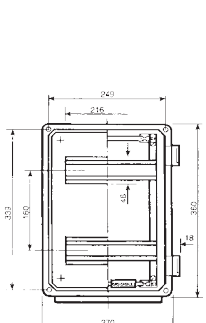

NSYPLS3627DLS36G

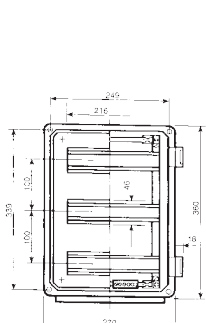

NSYPLS5427DLS48G

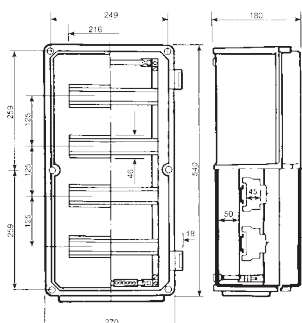

Accessori

Accessori di fissaggio



| Caratteristiche | Staffe di fissaggio a parete | | Dispositivo di fissaggio su palo | | Maniglia di trasporto in plastica |
|-----------------|--|----------------------|---|---------------|-----------------------------------|
| Materiale | Acciaio zincato passivato | Acciaio inossidabile | - | | Plastica |
| Fornitura | Set di 4 staffe ed elementi di fissaggio | | Contiene tutti gli elementi necessari al montaggio su palo | | - |
| | Codici | | Per l'installazione su una superficie di dimensioni (mm) | Codici | Codice |
| | NSYPF27N | NSYPF27X | 270 | NSYFSP27270 | NSYATM27 |
| | | | 360 | NSYFSP27360 | |
| | | | 540 | NSYFSP27540 | |
| | | | | | |

Accessori di accoppiamento



| Caratteristiche | Cornici di accoppiamento | | | Piastrine laterali | | Elemento di accoppiamento cassetta | |
|---------------------------|---|-------------------------------------|-------------------------------------|--------------------------------|-------------|---|-----------------------|
| | Fare riferimento ai disegni dimensionali per identificare la cornice di accoppiamento necessaria. Considerare i lati e le superfici da unire. | | | - | | Per l'accoppiamento di 2, 3 o 4 cassette, con montaggio a parete opzionale. | |
| Grado di protezione | <ul style="list-style-type: none"> ■ Cornice con apertura completa: IP65 ■ Cornice con apertura parziale: IP44 | | | IP65 | | - | |
| Fornitura | - | | | - | | Da ordinare in multipli di 25 | |
| | Codici | | | | | Per accoppiamento (2) | |
| Per superfici (mm) | Apertura (mm) | Cornice ad apertura completa | Cornice ad apertura parziale | Piastrine laterali (mm) | | 2 cassette | 3 o 4 cassette |
| 180 | 110 | NSYUM27180 | - | - | - | - | - |
| 270 | 200 | NSYUM27270 | NSYUCC270 (1) | 200 | NSYTL27270G | - | - |
| 360 | 290 | NSYUM27360 | NSYUCC360 (1) | 290 | NSYTL27360G | - | - |
| - | - | - | - | - | - | NSYPS2C27 | NSYPS4C27 |
| | | | | | | | |

(1) Codici per unità. Ordinare per multipli di 10 unità (10, 20, 30, ecc.).
 (2) Vite M6 x 8 con testa cilindrica.

Cassette modulari in materiale isolante

Accessori

Accessori di blocco



| Caratteristiche | | Chiusure per cassette PLS | Serrature | Tenuta e apertura |
|---|-------------------|--|--|-------------------|
| Opzioni | | - | Possibilità di installare una serratura laterale, sul lato opposto a quello delle cerniere | - |
| Fornitura | | Set di 4, 6 o 8 viti. I codici includono anche 4 viti M6 per il fissaggio delle piastre di fondo e 2 accessori di tenuta in acciaio | - | - |
| Nome | Attrezzo | Codici | | |
| Set di 4 viti scanalate (1) | Cacciavite piatto | NSYTC274 | - | - |
| Set di 6 viti scanalate (1) | Cacciavite piatto | NSYTC276 | - | - |
| Set di 8 viti scanalate (1) | Cacciavite piatto | NSYTC278 | - | - |
| Set di 4 viti ad alette (2) | Manuale | NSYTCM274 | - | - |
| Set di 6 viti ad alette (2) | Manuale | NSYTCM276 | - | - |
| Set di 8 viti ad alette (2) | Manuale | NSYTCM278 | - | - |
| Set di 4 viti triangolari | NSYLT27 | NSYTCT274 | - | - |
| Set di 6 viti triangolari | | NSYTCT276 | - | - |
| Set di 8 viti triangolari | | NSYTCT278 | - | - |
| Serratura laterale a doppia barra e maniglia | NSYDBP | - | NSYCL27M | - |
| Serratura laterale con chiave 405 | | - | NSYCL27L405 | - |
| Triangolo di tenuta rivestito in plastica (3) | - | - | - | NSYPPS27 |
| Chiave triangolare per PLS | - | - | - | NSYLT27 |

(1) Incluso nei codici standard delle cassette **NSYPLS●●●**.

(2) Incluso nei codici standard delle cassette di distribuzione modulari **NSYPLS●●●DLS●●●**.

(3) Codici per unità. Ordinare per multipli di 10 unità (10, 20, 30, ecc.).

Altro



| Caratteristiche | Cerniere | Isolatori per sbarre | | |
|-----------------|--|--|--|--|
| | <ul style="list-style-type: none"> ■ Cerniere esterne. ■ Per aprire la porta a 180°. | <ul style="list-style-type: none"> ■ Cerniere interne. ■ Per aprire la porta a 180°. | <ul style="list-style-type: none"> ■ Per 4 barre da 15 o 20 mm. ■ Utilizzo sul lato da 270 mm. | <ul style="list-style-type: none"> ■ Per 1 barra da 15, 20 o 30 mm. |
| Materiale | Plastica | Ottone | - | - |
| Fornitura | Serie di 2 cerniere | Serie di 2 cerniere | - | Codici per unità. Ordinare per multipli di 5 unità (5, 10, 15, ecc.). |
| Codici | NSYBE27G | NSYBL27 | NSYAE25 | NSYAS25 |



Esempi di assemblaggio

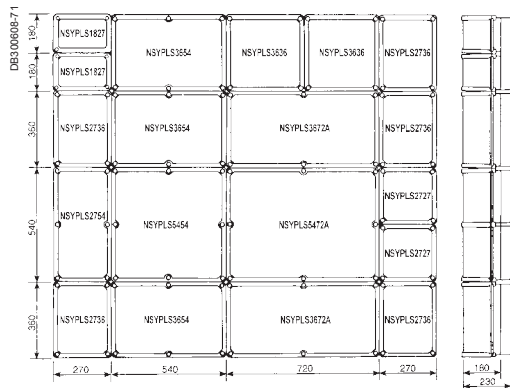

Tutte le cassette possono essere unite sulle superfici laterali, usando le cornici di accoppiamento **NSYUM...** o **NSYUCC...** e gli elementi di unione e fissaggio **NSYPS2C27** e **NSYPS4C27**.

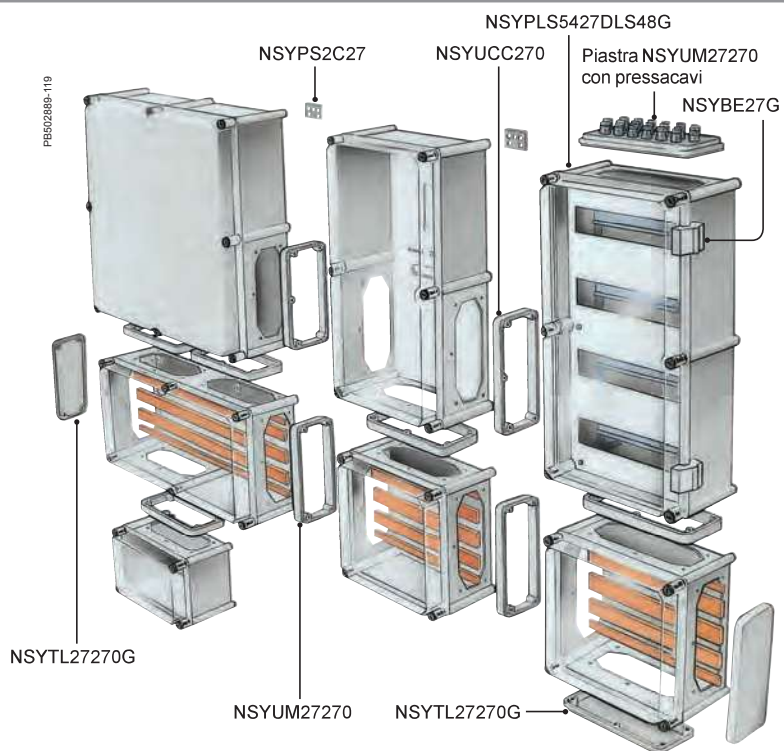

[!] Realizzazione fori

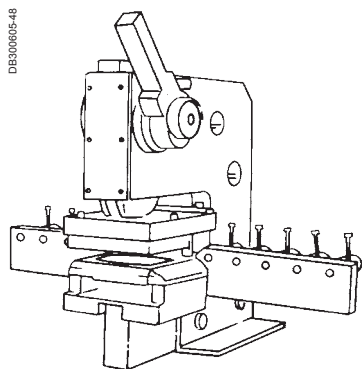

Sistema di foratura, cod. **NSYUCC27**.

Le operazioni di lavorazione sulle dimensioni di piastre o cornici laterali possono essere realizzate in fabbrica.

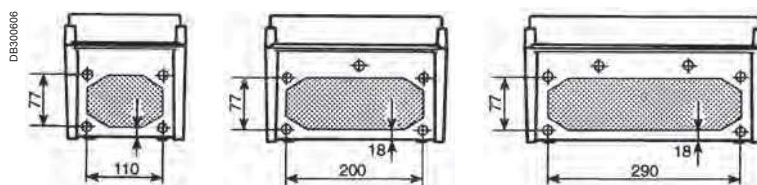

Le dimensioni riportate sono approssimative. Modello per lavorare la cassetta fornito insieme al prodotto.

Cassette modulari in materiale isolante

Accessori universali

Organizzazione dei cavi

Gestione cavi

PB502492-29

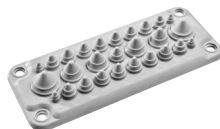

Supporto cavi

PB500986-40



Passaggio cavi

PB500959-22

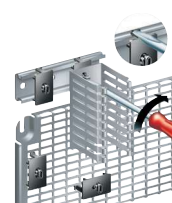

Gestione termica

Riscaldamento

PB502050-29



Ventilazione

PB501044-26



Controllo temperatura

PB501162-19



Vedere il catalogo Contenitori Universali 2018 LEESCAB633DI

L'organizzazione commerciale Schneider Electric

Aree

Nord Ovest

- Piemonte (escluse Novara e Verbania)
- Valle d'Aosta
- Liguria (esclusa La Spezia)
- Sardegna

Lombardia Ovest

- Milano, Varese, Como
- Lecco, Sondrio, Novara
- Verbania, Pavia, Lodi

Lombardia Est

- Bergamo, Brescia, Mantova
- Cremona, Piacenza

Nord Est

- Veneto
- Friuli Venezia Giulia
- Trentino Alto Adige

Emilia Romagna - Marche (esclusa Piacenza)

Toscana - Umbria (inclusa La Spezia)

Centro

- Lazio
- Abruzzo
- Molise
- Basilicata (solo Matera)
- Puglia

Sud

- Calabria
- Campania
- Sicilia
- Basilicata (solo Potenza)

Sedi

Via Orbetello, 140
10148 TORINO
Tel. 0112281211 - Fax 0112281311

Via Stephenson, 73
20157 MILANO
Tel. 0299260111 - Fax 0299260325

Via Circonvallazione Est, 1
24040 STEZZANO (BG)
Tel. 0354152494 - Fax 0354152932

Centro Direzionale Padova 1
Via Savelli, 120
35100 PADOVA
Tel. 0498062811 - Fax 0498062850

Via G. di Vittorio, 21
40013 CASTEL MAGGIORE (BO)
Tel. 051708111 - Fax 051708222

Via Pratese, 167
50145 FIRENZE
Tel. 0553026711 - Fax 0553026725

Via Vincenzo Lamaro, 13
00173 ROMA
Tel. 0672652711 - Fax 0672652777

SP Circumvallazione Esterna di Napoli
80020 CASAVATORE (NA)
Tel. 0817360611 - 0817360601 - Fax 0817360625

Uffici

Centro Val Lerone
Via Val Lerone, 21/68
16011 ARENZANO (GE)
Tel. 0109135469 - Fax 0109113288

Via Gagarin, 208
61100 PESARO
Tel. 0721425411 - Fax 0721425425

Via delle Industrie, 29
06083 BASTIA UMBRA (PG)
Tel. 0758002105 - Fax 0758001603

S.P. 231 Km 1+890
70026 MODUGNO (BA)
Tel. 0805360411 - Fax 0805360425

Via Trinacria, 7
95030 TREMESTIERI ETNEO (CT)
Tel. 0954037911 - Fax 0954037925

Schneider Electric S.p.A.

Sede Legale e Direzione Centrale
Via Circonvallazione Est, 1
24040 STEZZANO (BG)
www.schneider-electric.com



Centro Supporto Cliente
Tel. 011 4073333

Life Is On

Schneider
Electric

In ragione dell'evoluzione delle Norme e dei materiali, le caratteristiche riportate nei testi e nelle illustrazioni del presente documento si potranno ritenere impegnative solo dopo conferma da parte di Schneider Electric.